

**Top staplers  
Lockhäftare  
Deckelhefter  
Agrafeuses pour carton**

**561/561PN**

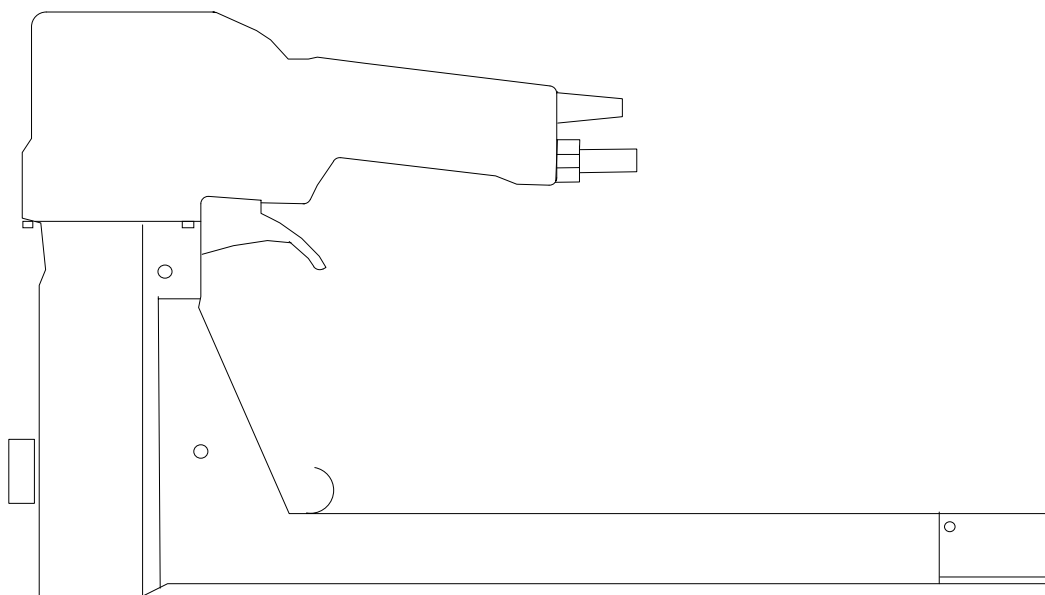

---

***Operating and Service Instructions*** **E**

---

***Bruks- och underhållsanvisning*** **S**

---

***Betriebs- und Wartungsanleitung*** **D**

---

***Notice d'emploi et d'entretien*** **F**

---

**Josef Kihlberg AB**

Box 126, S-544 22 Hjo, Sweden

Telephone: +46 (0)503 328 00 Telefax: +46 (0)503 328 01

[www.kihlberg.se](http://www.kihlberg.se)

e-mail: [reception@kihlberg.se](mailto:reception@kihlberg.se)



### **The employer is responsible for:**

- > enforcement of compliance with safety warnings and all other directions presented in these *Operating Instructions* and its appended documents;
- > ensuring that the instructions and its appendixes are distributed to the personnel concerned;
- > familiarizing himself with these instructions in the interest of personnel safety and proper use of this tool;
- > enforcement of all rules and regulations issued by local Safety Authorities for the use of this tool.



### **Der Arbeitgeber verantwortet dafür daß:**

- > allen Personen, die mit dem Gerät zu tun haben, diese *Betriebsanleitung* und die dazu hörende Beilagen jederzeit zugänglich sind;
- > alle betroffene Beschäftigten die Sicherheitshinweise und alle Anleitungen in diesem Heft und seinen Beilagen kennen und befolgen;
- > die einschlägigen Sicherheitsvorschriften der Behörden und Berufsgenossenschaften eingehalten werden.



### **Arbetsgivaren skall se till att:**

- > denna *Bruksanvisning* – och dess bilagor – hålls tillgänglig för, samt att den studeras och åtföljs av, all berörd personal;
- > personal som skall arbeta med verktyget har tillräcklig färdighet och väl känner till olycksrisker, lämpliga arbetsmetoder och verktygets skötsel;
- > allmänna säkerhetsregler samt särskilda regler för minderårigs arbete med spikpistol åtföljs;
- > personalen får den instruktion, utrustning och tid som behövs för daglig tillsyn av verktyget.



### **L'employeur doit s'assurer que:**

- > cette *Notice d'emploi* et les matières annexées soient à la disposition de toute personne servant l'outil;
- > toute personne travaillant avec l'outil soit au courant de – et obéissante à – cette notice et ses matières ajoutées;
- > les instructions de sécurité prévues par les comités de sécurité et par les instances officielles soient respectées.

When studying these Instructions, consult also the tool's spare parts list and technical data sheet  
 Vid studie av denna anvisning skall även verktygets reservdels- och tekniska data-lista användas  
 Beim Studieren dieser Anleitung sind auch die Ersatzteil- und Technische Daten-Listen zu benutzen  
 En étudiant cette notice, consultez aussi la liste des pièces de rechange et la fiche de dates techniques

---

## **Table of Contents**

Safety Warnings and Tool Installation	1
Tool use	3
Loading staples	3
Adjustment of penetration depth	5
Lubrication	5

## **Inhaltsverzeichnis**

Sicherheitshinweise und Inbetriebnahme	1
Bedienungsanleitung	3
Klammern laden	3
Tiefeneinstellung	5
Schmierung	5

## **Innehållsförteckning**

Säkerhetsvarningar och installation	1
Bruksanvisning	3
Laddning av klammer	3
Inställning av häftdjup	5
Smörjning	5

## **Table des Matières**

Instructions de sécurité et mise en service	1
Notice d'emploi	3
Chargement d'agrafes	3
Réglage de la profondeur d'agrafage	5
Graissage	5

---

**Safety Warnings and Tool Installation**  
**Sicherheitshinweise und Inbetriebnahme**

**Säkerhetsvarningar och installation**  
**Instructions de sécurité et mise en service**

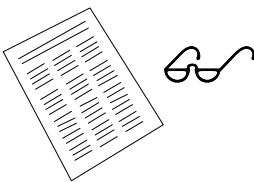
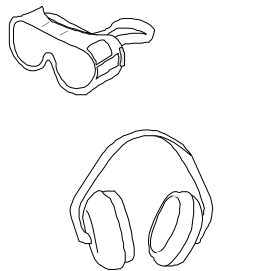
<p><b>E</b> Read these warnings to prevent injuries to yourself and to bystanders. Refer to other sections for additional information.</p> <p><b>D</b> Bitte diese Sicherheitswarnungen lesen um Unfälle für Sie und Zuschauer zu vermeiden. Weitere Information finden Sie in den nachstehenden Abschnitten.</p>		<p><b>S</b> Läs dessa varningar för att undvika skador på Dig själv eller åskådare. För ytterligare information se de övriga avsnitten längre fram.</p> <p><b>F</b> Lisez ces instructions de sécurité pour éviter des accidents pour vous même et les spectateurs. Pour information complémentaire, voyez les sections suivantes.</p>
<p><b>E</b> To prevent eye injuries eye protection must always be worn by the operator and others in the work area. Always use other personal protection equipment as required, such as ear protection, hard hats, etc.</p> <p><b>D</b> Achten Sie darauf, daß Sie und die anderen Personen in der Nähe Ihres Arbeitsplatzes während der Benutzung des Gerätes Sicherheitsbrillen tragen und anderen Sicherheitseinrichtungen benutzen.</p>		<p><b>S</b> För att undvika synskador bör operatören och andra personer på arbetsplatsen bära ögonskydd. Vid behov bör också hörselskydd och eventuell annan personlig skyddsutrustning användas.</p> <p><b>F</b> Faites attention à ce que les personnes se trouvant à proximité de l'outil et ceux qui s'en servent, portent des lunettes de sécurité et toute autre protection nécessaire.</p>

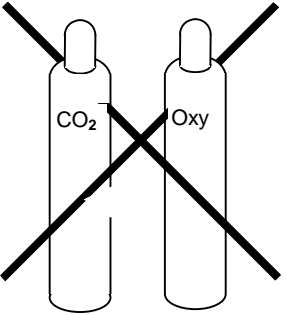
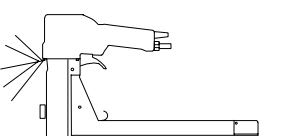
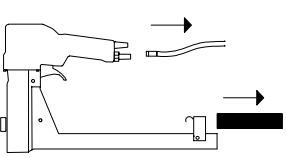

**Specific instructions for pneumatic version**  
**Sonderanweisungen für das pneumatische Modell**

**Specifika instruktioner för tryckluftsversionen**  
**Instructions spécifiques pour modèle pneumatique**

<p><b>E</b> <b>Never</b> use oxygen, combustible gases, CO<sub>2</sub>, steam or high pressure gas tanks as power sources for the PN-version of this tool; the tool may explode and cause serious injury. Use only dry, clean, pressure regulated compressed air to drive the tool.</p> <p><b>D</b> <b>Niemals</b> Sauerstoff, Brenngase, CO<sub>2</sub> oder Hochdruckgase als Energiequelle für die PN-Version dieses Gerätes benutzen; dies kann zu Explosionsverletzungen führen. Benutzen Sie ausschließlich trockene, reine, geregelte Druckluft</p>		<p><b>S</b> Använd <b>aldrig</b> syrgas, brännbart gas, CO<sub>2</sub>, ånga eller gas från högtryckstuber för att driva PN-versionen av detta verktyg; det kan då explodera och förorsaka svåra skador. Använd endast torr, ren, reglerad tryckluft till verktyget.</p> <p><b>F</b> N'utilisez <b>jamais</b> d'oxygène, de gaz inflammable, CO<sub>2</sub>, ou de gaz haute pression pour le modèle PN de cet outil. Ils peuvent causer une explosion et des accidents graves. Utilisez seulement d'air comprimé sec, pur et réglé.</p>
<p><b>E</b> <b>Never</b> use a defective tool. Make sure that the trigger operates properly and that all screws and nuts are securely tightened at all times. <b>Do not</b> modify the tool.</p> <p><b>D</b> Benutzen Sie <b>niemals</b> ein defektes Gerät. Achten Sie darauf, daß der Auslösehebel richtig funktioniert und daß alle Schrauben und Muttern fest angezogen sind. Nehmen Sie <b>niemals</b> Änderungen am Gerät vor.</p>		<p><b>S</b> Använd <b>aldrig</b> ett defekt verktyg. Kontrollera dagligen att avtryckaren fungerar korrekt, och att alla skruvar och muttrar är säkert åtdragna. Det är <b>förbjudet</b> att modifiera verktyget.</p> <p><b>F</b> N'utilisez <b>jamais</b> un outil défectueux. Faites attention à ce que la gâchette fonctionne parfaitement et que toutes les vis et tous les écrous soient bien serrés. <b>N'apportez jamais</b> aucune modification à l'outil</p>
<p><b>E</b> Always disconnect the tool from the air supply and empty the magazine when making a break or ending work, when servicing the tool or eliminating malfunctions. Never leave a loaded tool unattended.</p> <p><b>D</b> Kuppeln Sie immer die Druckluftzufuhr ab und entleeren Sie das Magazin bei Arbeitspausen, Arbeitsende, beim Beheben von Störungen und bei Wartung und Reparaturen. Niemals ein geladenes Gerät unbeaufsichtigt lassen.</p>		<p><b>S</b> Koppla alltid bort verktyget från tryckluften och töm magasinet vid arbetspauser, vid arbetets slut, vid avhjälpande av störningar och vid underhåll och reparation. Lämna aldrig ett laddat verktyg utan tillsyn..</p> <p><b>F</b> L'outil est à déconnecter de l'air comprimé et son magasin à vider à l'arrêt et en fin du travail, pour l'élimination de dérangements et pour des travaux d'entretien et de réparation. Ne laissez jamais traîner un outil chargé sans surveillance.</p>

Specific instructions for pneumatic version  
 Sonderanweisungen für das pneumatische Modell

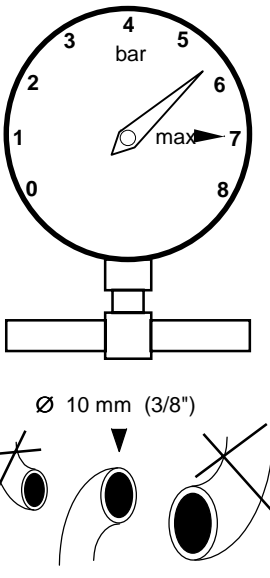
Specifika instruktioner för tryckluftsversionen  
 Instructions spécifiques pour modèle pneumatique

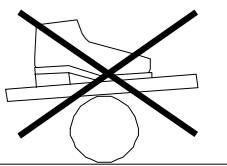
<p><b>E</b> Always assume that the tool is loaded. No horseplay! Respect the tool as a working implement. Never point the tool at yourself or anyone else, whether it contains staples or not. Always remove finger from trigger when not driving staples.</p> <p><b>D</b> Gehen Sie immer davon aus, daß das Gerät geladen ist. Spielen Sie deshalb niemals damit herum und richten Sie das Gerät niemals auf sich oder andere Personen. Wenn keine Klammern ein zu treiben sind, den Abzugshebel nicht berühren um unbeabsichtigtes Auslösen zu vermeiden.</p>		<p><b>S</b> Betrakta alltid verktyget som laddat. Det är ett arbetsredskap och ingen leksak. Rikta aldrig verktyget mot Dig själv eller någon annan, vare sig magasinet är laddat eller inte. Ta genast bort fingret från avtryckaren då inga fler klammer skall drivas i.</p> <p><b>F</b> Partez toujours de l'idée que l'outil est chargé d'agrafes ou de clous. Ne le traiter pas comme un jouet. Ne dirigez jamais l'outil vers vous ni vers une autre personne. Quand vous n'utilisez pas l'outil, enlevez le doigt de la gâchette pour éviter une décharge sans intention.</p>
<p><b>E</b> Connect the tool to the compressed air line <b>before</b> loading staples. The max. allowable air pressure is 7 bar.</p> <p>Ensure that the air hose has the right dimension to avoid pressure drops which might cause malfunctioning – min. 8".</p> <p>The tool and the hose must have a coupling which automatically bleeds all air pressure from the tool when it is disconnected.</p> <p><b>D</b> Schließen Sie immer das Gerät an die Luftleitung an <b>bevor</b> das Magazin zu laden. Gestattete Höchstdruck: 7 bar.</p> <p>Achten Sie darauf, daß der Schlauch richtig dimensioniert ist um Betriebsfehler durch zu großen Druckabfall zu vermeiden – min. 10 mm.</p> <p>Das Gerät und der Schlauch sollen mit einer Kupplung versehen sein, die das Gerät bei Entkupplung automatisch entlüftet.</p>		<p><b>S</b> Koppla verktyget till tryckluftsystemet <b>innan</b> klammer laddas. Det högsta tillåtna lufttrycket är 7 bar.</p> <p>Se till att luftslangen är rätt dimensionerad för att undvika felaktig funktion på grund av för stort tryckfall – min. 10 mm.</p> <p>Verktyget och slangen skall vara försedda med en anslutningsnippel, som automatiskt avluftar verktyget när det kopplas bort.</p> <p><b>F</b> Raccordez l'outil toujours à l'air comprimé <b>avant</b> de charger le magasin. Pression d'air maximum: 7 bar.</p> <p>Utilisez un tuyau proprement dimensionné pour éviter une fonction impropre à cause de baisse de la pression d'air – min. 10 mm.</p> <p>L'outil et le tuyau doivent se raccorder par un raccord qui va vider l'outil automatiquement quand l'outil est débranché.</p>
<p><b>E</b> Avoid personal injury. Never hold your hand or another part of your body under the tool.</p> <p><b>D</b> Um Unfälle zu vermeiden, niemals die Hand oder einen anderen Teil des Körpers unter dem Gerät halten.</p>		<p><b>S</b> Undvik personskador. Håll aldrig handen eller någon annan del av kroppen under verktyget.</p> <p><b>F</b> Evitez les accidents corporels. Ne tenez jamais la main ou une autre partie du corps au-dessous de l'outil.</p>
<p><b>E</b> Always place yourself in a firmly balanced position when using or handling the tool.</p> <p><b>D</b> Stellen Sie sich immer in eine stabile, wohl ausgeglichene Position bei dem Gebrauch des Gerätes.</p>		<p><b>S</b> Vid användning av verktyget bör man stå välbalanserat och stadigt.</p> <p><b>F</b> Tenez toujours une position bien balancée et ferme quand vous utilisez l'outil.</p>

Specific instructions for pneumatic version  
Sonderanweisungen für das pneumatische Modell

Specifika instruktioner för tryckluftsversionen  
Instructions spécifiques pour modèle pneumatique

- E** Be sure that the tool is not pointed at yourself or any one else when connecting it to the compressed air line.
- D** Beim anschließen des Gerätes an die Druckluftleitung darauf achten, daß die Austrittsöffnung nie auf Sie oder andere Personen zielt.

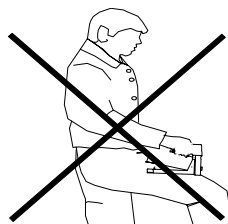

- S** Rikta inte verktyget mot Dig själv eller någon annan vid anslutning till tryckluftsnätet.
- F** Au raccordement, veillez à ce que le bec de l'outil ne soit pas dirigé vers vous ou vers une autre personne.

- E** Adjust the air pressure to the lowest one that will fold the staples correctly. Start at approx. 5.5 bar and raise this by 0.5 bar increments until the correct pressure for the job in hand is found.  
**Never exceed 7 bar.**  
A low air pressure will give low maintenance costs!
- D** Stellen sie keinen höheren Luftdruck ein als für das richtige Umbiegen der Klammern nötig ist. Beginnen Sie dabei mit ca. 5.5 bar und erhöhen Sie den Druck in 0,5 bar Stufen bis der richtige Arbeitsdruck gefunden ist.  
**Gehen Sie aber niemals über 7 bar hinaus.**  
Ein niedriger Luftdruck führt auch zu niedrigen Wartungskosten

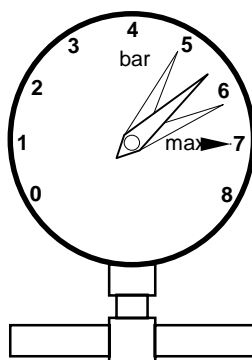

- S** Ställ in lägsta möjliga lufttryck som fortfarande viker klammern rätt. djup. Börja med ungefär 5.5 bar och höj sedan trycket i steg om 0,5 bar tills ett korrekt resultat uppnåts.  
**Överstig dock aldrig 7 bar.**  
Ett lågt lufttryck bidrar till att hålla underhållskostnaderna nere!
- F** La pression d'air est à régler au minimum nécessaire pour que la courbure des agrafes soit correcte. Commencez à environ 5.5 bar et augmentez chaque fois de 0,5 bar pour arriver au résultat satisfaisant.  
**N'excédez jamais les 7 bar.**  
Une pression modérée vous donne des frais d'entretien réduits!

**Loading staples**  
**Klammern laden**

**Laddning av klammer**  
**Chargement d'agrafes**

- E** Grasp the pusher with one finger (Fig. 1) and pull it back to the magazine breech to release the breech catch (Fig. 2).

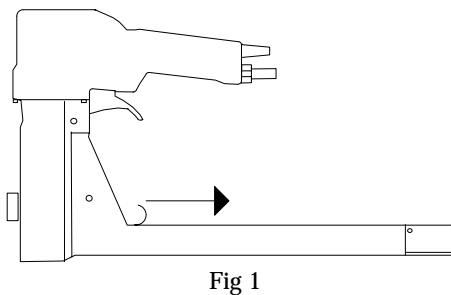

- D** Greifen Sie mit dem Finger hinter den Bügel des Klammerschiebers (Fig. 1) und ziehen Sie ihn zurück bis zum Anschlag des Magazin-Verchlußstückes um die Sperre zu lösen (Fig. 2).

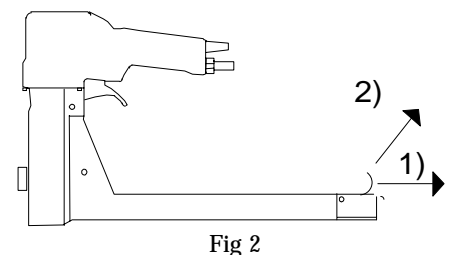

- S** Fatta frammatarens fingergrepp (Fig. 1) och dra frammataren tillbaka in i slutstycket, så att slutstycksspärr frigörs (Fig. 2).

- F** Saisissez le poussoir d'agrafes d'un doigt (Fig. 1) et tirez le vers la partie arrière du magasin ainsi que le cliquet fermoir se dégagera (Fig.2).

**E** Lift the magazine breech and the pusher upward (Fig. 3) and fill the magazine with staples (Fig. 4).

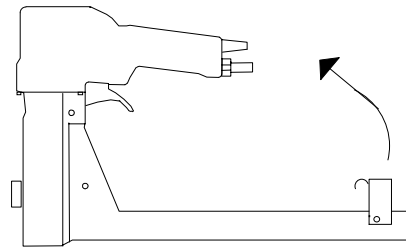

Fig 3

**S** Slutstycket med frammataren fälls upp (Fig. 3), och magasinet fylls sedan med klammer (Fig. 4).

**D** Kippen Sie das Verschlussstück mit dem Klammerschieber nach oben (Fig. 3) und beladen Sie das Magazin mit Klammern (Fig. 4).

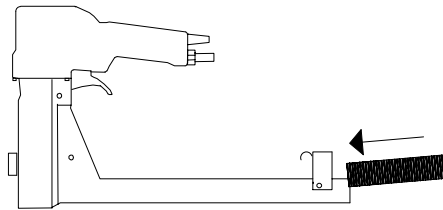

Fig 4

**F** Enlevez le ferموir avec le pousseur (Fig. 3) et chargez le magasin avec des agrafes (Fig. 4).

**E** Grasp the pusher and let the magazine breech down to close the breech catch again (Fig. 5). Slide the pusher *gently* forwards, until it touches the staples (Fig. 6).

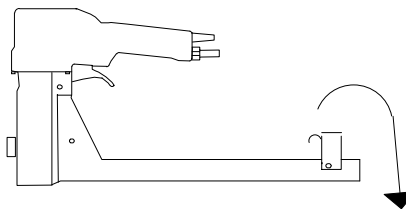

Fig 5

**S** Fatta fingergreppet igen och fäll ned det helt tillsammans med slutstycket, så att slutstycksspärren går i ingrepp (Fig. 5). Fingergreppet föres *varsamt* framåt, till frammataren berör klammerna (Fig. 6).

**D** Greifen Sie den Bügel des Klammerschiebers und kippen Sie das Magazinverschlussstück nach unten bis es einrastet (Fig. 5). Führen Sie den Schieber *vorsichtig* nach vorn, bis er hinten an den Klammern anliegt (Fig. 6).

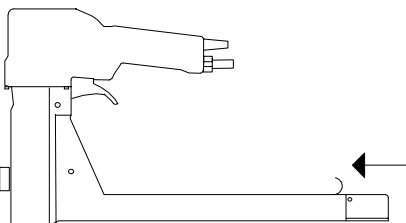

Fig 6

**F** Saisissez de nouveau le pousseur et rabattez le ferموir jusqu'à ce que le cliquet s'engage (Fig. 5). Avancez le pousseur *avec précaution* jusque'à ce qu'il touche les agrafes (Fig. 6).

## Tiefeneinstellung

**E** The penetration control knob permits instant adjustment of the stapling depth. Pull it out (A) and turn it (B) to any of five numbered positions; the higher the number, the deeper the penetration.

**D** Der Knopf für die Tiefeneinstellung gestattet eine rasche Justierung der Einstichtiefe der Klammern. Ausziehen (A) und auf eine der beziffernten Positionen drehen (B); je höher die Zahl, um so größer die Tiefe.

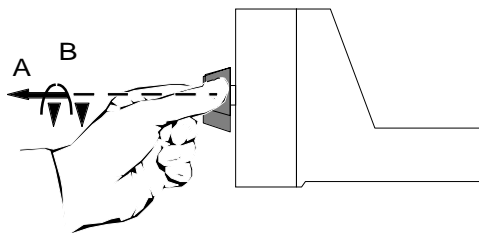

**S** Häftklornas inträngningsdjup regleras mycket snabbt med hjälp av inställningsvredet. Dra ut det (A) och vrid det (B) till något av de fem numererade lägena; ju högre nummer, desto större inträngningsdjup

**F** Le bouton de réglage permet un ajustement immédiat de la profondeur d'agrafage. Tirez (A) et tournez le (B) vers une des cinq positions. Le plus haut le nombre, la plus grande la pénétration.

## Lubrication Schmierung

## Smörjning Graissage

**E** The linkage mechanism and other movable parts of the tool are greased during assembly. Occasionally, they should be regreased. It is especially important that the return spring 37 on the manual model is well greased to prolong its life.

Pneumatic models will perform best by using a dry, clean air-oil mist. This can be achieved easily by installing a filter-regulator and lubricator unit in the air line as close to the stapler as possible. Such an installation ensures the proper quality and pressure of the air and assures that a light film of oil is distributed over vital moving parts, e.g. the piston valve assembly. Adjust the lubricator to one drop per approx. 40 strokes. Do not use oils which may damage the O-rings; **use Josef Kihlberg oil**, Nr 733007.

A weekly check of the filter-regulator-lubricator unit leads to minimal wear and top performance of the tool. Water in the air filter should be drained daily.

**D** Der Gelenkmechanismus und andere bewegliche Teile des Gerätes werden bei der Montage eingefettet. Die Schmierung dieser Teile sollte in regelmäßigen Abständen wiederholt werden. Es ist besonders wichtig, daß die Spreifeder Nr 37 der Handmodelle gut gefettet ist um ihre Lebensdauer zu verlängern.

Druckluftmodelle funktionieren am Besten, wenn die Luft gereinigt, trocken und ausreichend mit Öl vermischt ist. Dies kann sehr leicht erreicht werden durch die Installation – so dicht wie möglich am Gerät heran – eines Filterreglers mit Öler in der Druckluftleitung. Eine so durchgeführte Installation reinigt nicht nur die Luft und gewährleistet einen konstanten Druck, sie ergibt auch einen zuverlässigen, leichten Ölfilm auf allen wichtigen beweglichen Teilen, wie z.B. der Ventilkolben. Der Öler ist auf einen Tropf pro ca. 40 Arbeitshübe einzustellen. Verwenden Sie keine beliebige Schmieröle, die die O-ringe zersetzen können; **benutzen Sie Josef Kihlberg-Öl**, Nr 733007.

Eine wöchentliche Überprüfung der Filterregler/Öler-Anlage gewährt eine lange Lebensdauer bei höchster Leistung. Das Wasser im Filter soll täglich abgelassen werden.

**S** Länkmekanismen och andra rörliga delar är infettade vid leverans. De skall då och då tillföras ytterligare fett. Det är speciellt viktigt att handtagsfjäders 37 på den handdrivna modellen hålles väl infettad för att avsevärt öka dess livslängd.

För tryckluftmodellernas goda funktion fordras ren, torr luft samt dimsmörjning av de rörliga delarna. Detta ordnas lätt genom installation av en luftberedare – bestående av ett filter med tryckregulator och en dimsmörjare i luftledningen, så nära som möjligt intill verktyget. Oljetillförseln skall ställas in på en droppar per ca. 40 häftningar. Använd aldrig oljor, som kan skada O-ringarna. **Håll Er till Josef Kihlbergs dimsmörjolja**, nr 733007.

Kontrollera luftberedaren varje vecka för att er hålla bästa möjliga verktyglivslängd och -funktion. Filtret och dess vattenavskiljare bör blåsas rent dagligen.

**F** Le mécanisme d'articulation et autres pièces mobiles ont été graissés pendant l'assemblage de l'outil. Répétez cet graissage à intervalles réguliers. Il est spécialement important de graisser le ressort de poignée No 37 des modèles manuels pour prolonger sa durée.

Les modèles pneumatiques fonctionneront le mieux quand l'air comprimé est pur et sec et contient une brume d'huile. Utilisez un ensemble filtre-régulateur avec lubrificateur dans l'alimentation, placé le plus près possible de l'outil. Une installation pareille ne procure pas seulement les caractéristiques propres de l'air, elle dépose ainsi une pellicule d'huile sur les pièces mobiles, telle que le piston valve. Ajustez le lubrificateur à une goutte par 40 coups d'agrafage. N'utilisez jamais une huile qui peut décomposer les O-rings; **usez toujours l'huile originale de Josef Kihlberg**, No 733007.

L'ensemble filtre-régulateur et lubrificateur doit être nettoyé chaque semaine. L'eau dans le filtre est à drainer chaque jour.

		O-ring	Rep.	
O-ring- and Repair kits	561-15 PN	43017	143018	O-ring- och Reparationssatser
O-ring- und Reparatursätze	561-18 PN	143017	143019	Garnitures O-ring et Réparation





# PNEUMATIC CARTON CLOSING TOOL

## PNEUMATISKT KARTONGHÄFTNINGSVÄRKTÖG

### DRUCKLUFT-KARTONVERSCHLUSSGERÄTE

#### CLOUEUSE-AGRAFEUSE PNEUMATIQUE

### T561 PN

#### TECHNICAL DATA, SPECIAL REQUIREMENTS AND SERVICE INSTRUCTIONS

This sheet is a supplement to the booklet TOOL USE AND SAFETY INSTRUCTIONS. Read the SAFETY WARNINGS AND TOOL INSTALLATION carefully before connecting the tool to the compressed air supply, and before carrying out repairs and maintenance.

#### TEKNISKA DATA , SPECIELLA HANDHAVANDEKRAV SAMT SERVICEINSTRUKTIONER

Detta blad utgör en bilaga till häftet BRUKSANVISNING. Läs alltid igenom SÄKERHETS- OCH INSTALLATIONS-SANVISNINGAR i bruksanvisningen innan verktyget ansluts till tryckluften, liksom vid underhåll och reparation av verktyget.

#### TECHNISCHE DATEN, SONDERANFORDERUNGEN UND WARTUNGSANWEISUNGEN.

Das vorliegende Blatt ist eine Ergänzung zu der Broschüre BETRIEBSANLEITUNG. Vor dem Anschließen des Werkzeuges an die Druckluftversorgung und bei der Durchführung von Reparatur und Wartungsarbeiten den Teil SICHERHEITSHINWEISE UND INBETRIEBNAHME sorgfältig durchlesen.

#### CARACTERÉRISTIQUES TECHNIQUES, PRESCRIPTIONS PARTICULIÈRES ET INSTRUCTIONS D'ENTRETIEN

Cette fiche vient compléter la brochure NOTICE D'EMPLOY. Lisez attentivement la partie INSTRUCTIONS DE SÉCURITÉ ET MISE EN SERVICE avant de raccorder l'outil à l'alimentation en air comprimé et lors de toute intervention de réparation ou d'entretien.

<u>Technical data</u>	Height	Length	Width	*Weight	Staples	Length	Magazine capacity
<u>Tekniska data</u>	Höjd	Längd	Bredd	*Vikt	Klammer	Längd	Magasinskapacitet
<u>Technische daten</u>	Höhe	Länge	Breite	*Gewicht	Klammern	Länge	Magazinkapazität
<u>Caract. techniques</u>	Hauteur	Longueur	Largeur	*Poids	Agrafes	Longueur	Capacité du magasin
<b>T561-15PN</b>	225 mm	390 mm	100 mm	2,5 kg	561	15 mm	150
<b>T561-18PN</b>	225	390	100	2,5	561	18	150

\*without fasteners

\*utan klammer

\*ohne klammern

\*sans agrafes

Air pressure: Working pressure approx 4-5 bar Max air pressure 7,0 bar.  
 Lufttryck: Arbetstryck ca. 4-5 bar Max arbetstryck 7,0 bar.  
 Luftdruck: Arbeitsdruck ca. 4-5 bar. Max Luftdruck 7,0 bar.  
 Pression d'air: Pression de travail, environ 4 à 6 bar. Pression maximum 7,0 bar.

The tool is designed for use with original Josef Kihlberg staples only.

Verktyget är konstruerat och tillverkat för användning uteslutande av JK:s orginalklammer  
 Das Werkzeug darf nur mit Josef Kihlberg-Organalklammern benutzt werden.

L'outil est exclusivement destiné à l'application d'agrafes Josef Kihlberg

Magazine loading: The tool is loaded from behind.  
Laddning av magasinet: Verktyget laddas bakifrån.  
Magazinbeladung: Das Werkzeug wird von hinten beladen.  
Chargement du magsin: L`outil se charge par l'arrière.

Firing of the tool: The tool has single shot firing without safety-yoke.  
Avfyring av verktyget: Verktyget har enskottsavfyrning utan säkerhetsbygel.  
Betätigung des Werkzeugs: Das Werkzeug hat Einzelschussbetätigung ohne Auslösesicherung  
Déclenchement de l`outil: L`outil fonctionne au coup par coup, sans étrier de sécurité

Air consumption per shot. :1,0 l at 6 bar operating pressure  
Luftförbrukning per slag :1,0 l vid 6 bars arbetstryck  
Druckluftverbrauch pro Schuss: :1,0 l bei 6 bar Betriebsdruck  
Consommation d`air par coup :1,0 l à la pression de 6 bar

Noise characteristic levels according to prEN792-13L(CEN/TC255/WG1/N 45,3)  
Karakteristisk bullernivå enligt  
Diese Werte sind ermittelt und angegeben nach  
Ces valeurs sont déterminées et explicitées conformément à

A-weighted single-event emission sound pressure level at work station :LPAd,1s= 88dB  
Deklarerad A-vägd ljudtrycksnivå vid operatörsplatsen för enstaka förlopp.  
Maximaler A-Messflächen-Impulsschalldruckpegel  
Niveau de pression acoustique pour un événement élémentaire pondéré A

A-weighted single-event sound power level :LWAd,1s= 92dB  
Deklarerad A-vägd ljudeffektnivå för enstaka förlopp  
Maximaler A-Impulsschalleistungspegel  
Niveau de puissance acoustique pour un événement élémentaire pondéré A

C-weighted peak emission sound pressure level at work station :LpCpeakd= 117dB  
Deklarerad C-vägd toppljudtrycksnivå vid operatörsplatsen.  
Emissionsschalldruckpegel am Arbeitsplatz  
Niveau de pression acoustique au poste de travail

Vibrationrate below the limit of declaration according to EN 292-2 measured according to ISO 8662/1  
and supplementary document ISO TC118/SC 3/WG 3 N 139 D.  
Vibrationsnivån är under deklationsgränsen enligt EN292-2 uppmätt enl. ISO 8662/1  
och kompletterande dokument ISO TC 118/SC 3/WG 3 N 139 D.  
Vibrationswert unter der Deklarationsgrenze nach EN 292-2 gemessen nach ISO 8662/1  
und Ergänzung Dokument ISO TC 118/SC 3/WG 3 N 139D.  
La valeur de la vibraton se situe en-dessous de la norme EN 292-2 mesurées selon ISO 8662/1  
et complété par décret ISO TC118/SC 3/WG 3 N 139D.

561-15, 561-18

**REPAIR KIT**

Part no. 143033 = 561-15

Part no. 143034 = 561-18

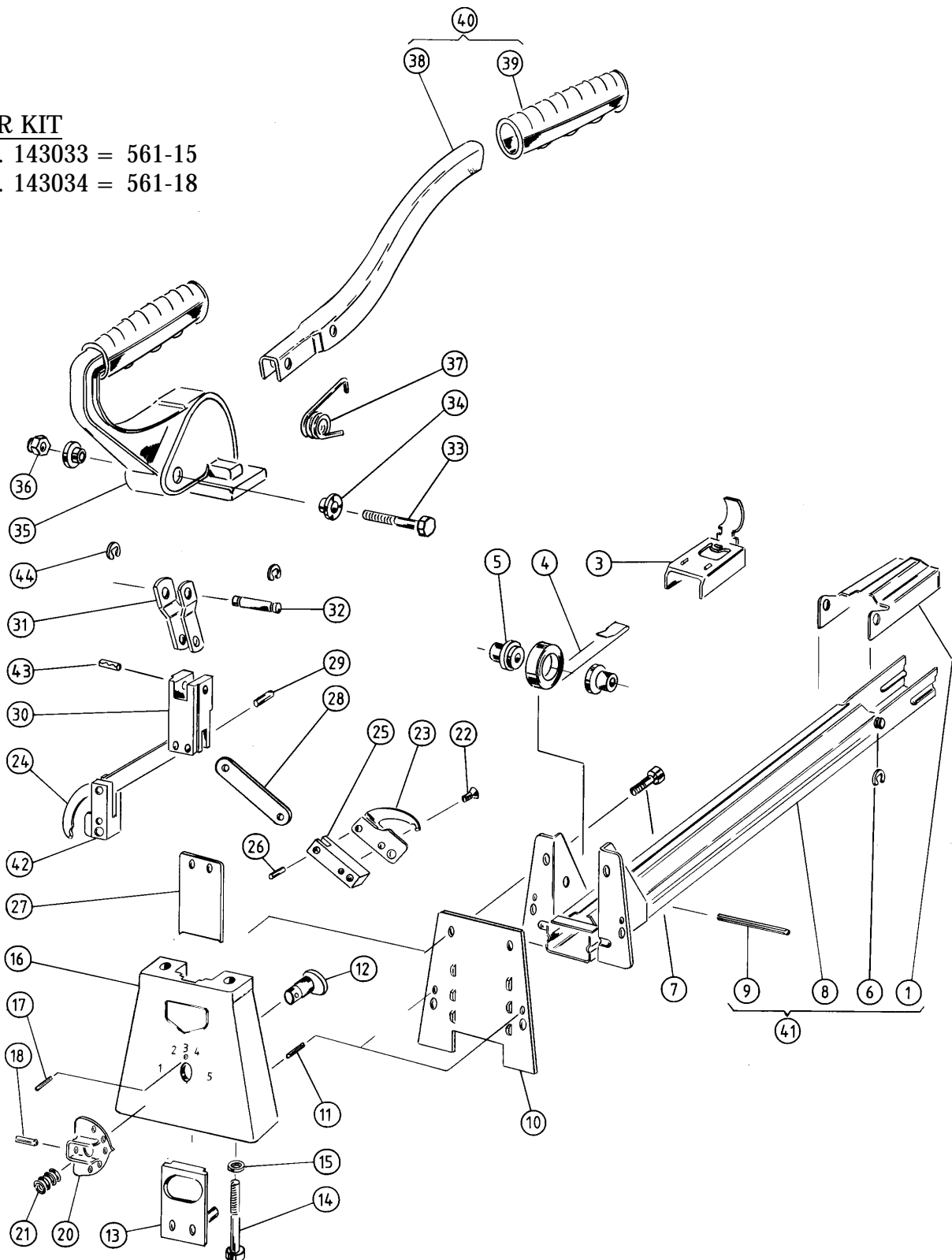

Pos Ref Zng No.	Detalj Part Teil No.	Benämning	Discription	Bezeichnung	Designation	Antal Qty Stück	Anm. Notes Anmerkungen
1	139044	Slutstycke kompl.	Magazine breech	Magazin-Verschluss-Stuck	Culasse de chargement	1	
3	133161	Frammatare	Pusher	Klammerschieber	Poussoir	1	561/15
	133039	"	"	"	"	1	561/18
4	174021	Frammatarfjäder	Feed spring	Zugband	Ressort de poussoir	1	
5	150071	Fjäderdistans	Roller	Führungsrollen am Zugband	Roulette de poussoir	2	
6	951035	Axelsäkring	Retainer	Seegerring	Circlips	2	
7	946591	Skruv	Screw	Schraube	Vis	4	
8	132713	Klammerbana	Rail	Magazinführungsblech	Rail	1	561/15
	132538	"	"	"	"	1	561/18
	132718	Klammerbana förlängd	Extended rail	Verlängtes Mag.führungsblech	Rail	1	561/15 300 staple load on above
	132546	" - "	" - "	" - "	" - "	1	561/18 300 staple load on above
9	945022	Spännstift	Tension pin	Spannstift	Goupille de tension	1	
10	161027	Kuliss	Back plate	Hintere Gehäuseplatte	Plaque arrière	1	
11	945016	Spännstift	Tension pin	Spannstift	Goupille de tension	2	
12	163211	Excenter	Penetration eccentric	Exzenter	Excentrique	1	
13	134055	Klobärarfäste	Pivot block for anvil holder	Führungsblock für Umbieger	Bloc pivot pour support enclume	1	
14	946515	Skruv	Screw	Schraube	Vis	2	561/15 561/18
15	947013	Bricka	Washer	Unterlegscheibe	Rondelle	2	
16	155100	Hus	Lower body	Unteres Gehäuse	Corps inférieur	1	
17	945009	Spännstift	Tension pin	Spannstift	Goupille de tension	1	
18	945036	"	"	"	"	1	
20	165054	Ställvred	Penetration control knob	Knopf für Tiefeneinstellung	Bouton de réglage	1	
21	173063	Fjäder	Spring	Feder	Ressort	1	
22	946518	Skruv	Screw	Schraube	Vis	2	
23	158038	Klo, vänster	Anvil hook, left	Umbieger, links	Griffes position gauche	1	561/15
	158114	" - "	" - "	" - "	" - "	1	561/18
	158123	Klo, vänster f. grund häftning	Anvil hook, left for shallow penetration	Umbieger, links für seichtes Eindringen	Griffes position gauche courte	1	561/15
24	158037	Klo höger	Anvil hook, right	Umbieger, rechts	Griffes position droite	1	561/15
	158113	" - "	" - "	" - "	" - "	1	561/18
	158122	Klo, höger f. grund häftning	Anvil hook, right for shallow penetration	Umbieger, rechts für seichtes Eindringen	Griffes position droite courte	1	561/15
25	156119	Klobärare	Anvil holder	Umbiegerhalterung	Support griffe	1	
26	945006	Cylinderpinne	Pin	Stift	Axe	2	
27	164023	Drivare	Driver blade	Treiber	Lame enfonceur	1	561/15
	164036	"	"	"	"	1	561/18
28	163133	Nedre länk	Anvil link	Umbiegerhebel	Biellette d'enclume	2	
29	945016	Spännstift	Tension pin	Spannstift	Goupille de tension	3	561/15 561/18
30	161055	Ök	Connecting yoke	Verbindungsblock	Étrier d'assemblage	1	
31	163097	Övre länk	Upper link	Oberes Verbindungsglied	Biellette supérieure	2	
32	181084	Axel	Pin	Achse	Axe	1	
33	146062	Lagringsskruv	Screw	Schraube	Vis	1	
34	150163	Distanshylsa	Spacer	Abstandhülse	Entretoise	2	
35	139045	Överdel	Upper body	Oberes Gehäuse	Corps supérieur	1	
36	946009	Mutter	Lock nut	Mutter	Contre-Écrou	1	
37	173036	Returfjäder	Return spring	Spreizfeder	Ressort de rappel	1	
38	165090	Handtag	Handle	Auslösehebel	Poignée	1	
39	949000	Plasthandtag	Plastic grip	Plastik-Griff	Poignée plastique	1	
40	134038	Handtag	Handle, complete	Auslösehebel kompl.	Poignée complète	1	
41	132716	Klammermagasin	Magazine	Klammermagazin	Magasin	1	561/15 standard
	132537	"	"	"	"	1	561/18 standard
	132717	Klammermagasin förlängt kompl.	Extended magazine	Verlängertes Klammermagazin	Magasin	1	561/15 300 staple load on above
	132547	Klammermagasin förlängt kompl.	" - "	" - "	" - "	1	561/18 300 staple load on above
42	156119	Klobärare	Anvil holder	Umbiegerhalterung	Support griffe	1	
43	945018	Spännstift	Tension pin	Spannstift	Goupille de tension	1	
44	951020	Axelsäkring	Retainer	Sicherung	Circlips	2	

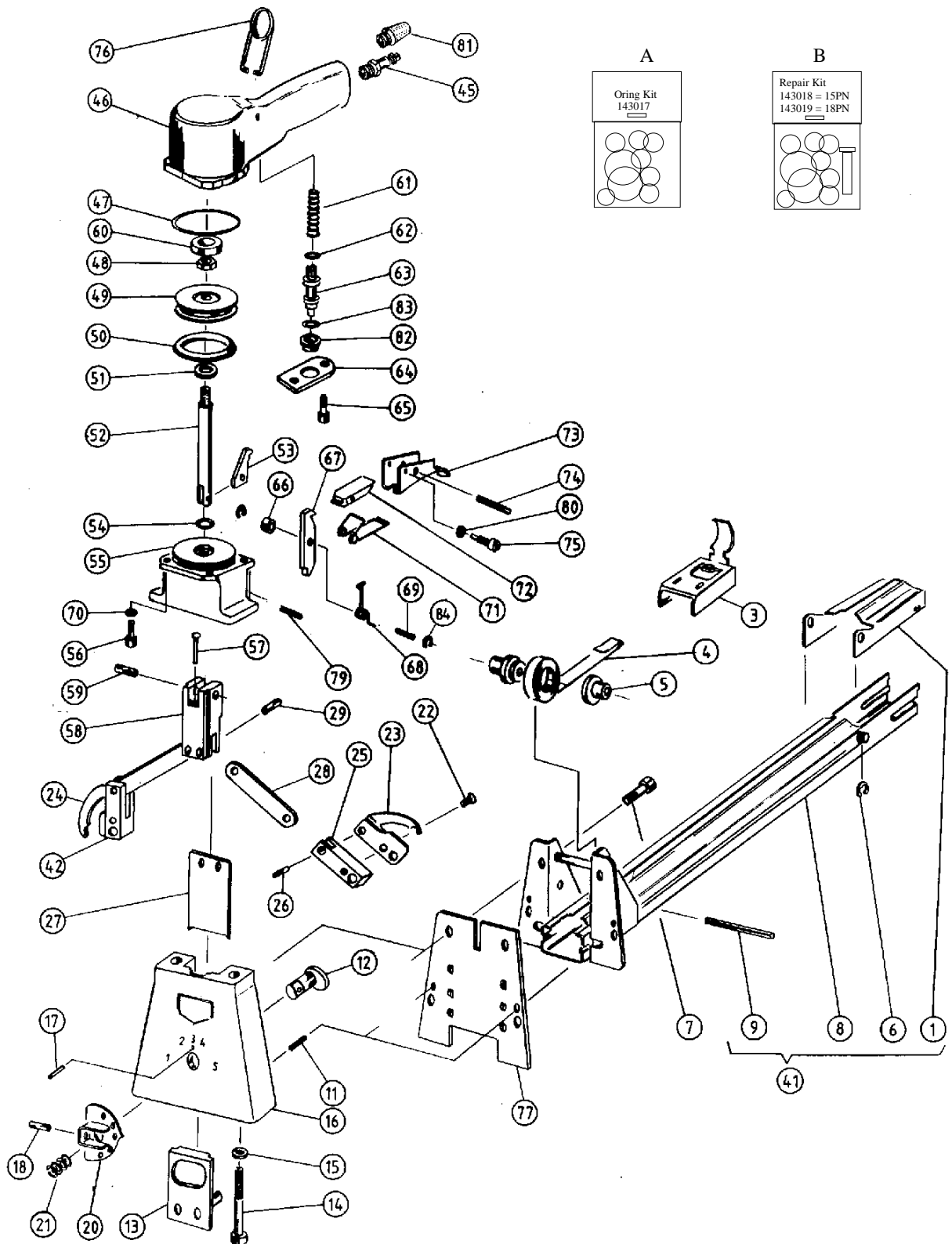

Pos Ref Zng No.	Detalj Part Teil No.	Benämning	Discription	Bezeichnung	Designation	Antal Qty Stück	Anm. Notes Anmerkungen
1	139044	Slutstycke kompl.	Magazine breech	Magazin-Verschluss-Stuck	Culasse de chargement	1	
3	133161	Frammatare	Pusher	Klammerschieber	Poussoir	1	561/15 561/15pn
	133039	"	"	"	"	1	561/18 561/18pn
4	174021	Frammatarfjäder	Feed spring	Zugband	Ressort de poussoir	1	
5	150071	Fjäderdistans	Roller	Führungsrollen am Zugband	Roulette de poussoir	2	
6	951035	Axelsäkkring	Retainer	Seegerring	Circlips	2	
7	946591	Skruv	Screw	Schraube	Vis	4	
8	132713	Klammerbana	Rail	Magazinführungsblech	Rail	1	561/15pn
	132538	"	"	"	"	1	561/18pn
	132718	Klammerbana, förlängd	Extended rail	Verlängertes Magazinführungsblech	Rail	1	561/15pn 300 staple load on above
	132546	-"	-"	-"	"	1	561/18pn 300 staple load on above
9	945022	Spännstift	Tension pin	Spannstift	Goupille de tension	1	
11	945016	Spännstift	"	"	"	2	
12	163211	Excenter	Penetration eccentric	Exzenter	Excentrique	1	
13	134055	Klobärarfäste	Pivot block for anvil holder	Führungsblock für Umbieger	Bloc pivot pour support enclume	1	
14	946516	Skruv	Screw	Schraube	Vis	2	561/18pn
15	947013	Bricka	Washer	Unterlegscheibe	Rondelle	2	
16	155100	Hus	Lower body	Unteres Gehäuse	Corps inférieur	1	
17	945009	Spännstift	Tension pin	Spannstift	Goupille de tension	1	
18	945036	"	"	"	"	1	
20	165054	Ställvred	Penetration control knob	Knopf für Tiefeneinstellung	Bouton de réglage	1	
21	173063	Fjäder	Spring	Feder	Ressort	1	
22	946518	Skruv	Screw	Schraube	Vis	2	
23	158038	Klo, vänster	Anvil hook, left	Umbieger, links	Griffes position gauche	1	561/15pn
	158114	-"	-"	-"	-"	1	561/18pn
	158123	Klo, vänster f. grund häftning	Anvil hook, left for shallow penetration	Umbieger, links für seichtes Eindringen	Griffes position gauche courte	1	561/15pn
24	158037	Klo höger	Anvil hook, right	Umbieger, rechts	Griffes position droite	1	561/15pn
	158113	-"	-"	-"	-"	1	561/18pn
	158122	Klo, höger f. grund häftning	Anvil hook, right for shallow penetration	Umbieger, rechts für seichtes Eindringen	Griffes position droite courte	1	561/15pn
25	156119	Klobärare	Anvil holder	Umbiegerhalterung	Support griffe	1	
26	945006	Cylinderpinne	Pin	Stift	Axe	2	
27	164023	Drivare	Driver blade	Treiber	Lame enfonceur	1	561/15pn
	164036	"	"	"	"	1	561/18pn
28	163133	Nedre länk	Anvil link	Umbiegerhebel	Bielette d'enclume	2	
29	945016	Spännstift	Tension pin	Spannstift	Goupille de tension	2	561/15pn 561/18pn
30	161055	Ok	Connecting yoke	Verbindungsblock	Étrier d'assemblage	1	
41	132716	Klammermagasin	Magazine	Klammermagazin	Magasin	1	561/15pn
	132537	"	"	"	"	1	561/18pn
	132717	Klammermagasin förlängt kompl.	Extended magazine	Verlängertes Klammermagazin	Magasin	1	561/15pn 300 staple load on above
	132547	Klammermagasin förlängt kompl	-"	-"	Magasin	1	561/18pn 300 staple load on above
42	156119	Klobärare	Anvil holder	Umbiegerhalterung	Support griffe	1	
45	987023	Snabbkoppl.nippel	Quick release nipple	Schnellkupplungsnippel	Raccord	1	
46	136112	Cylinderdel	Cylinder body	Zylinderhäuse	Cylindre	1	
47	972002	O-ring	O-ring	O-ring	Joint torique	1	
48	946004	Mutter	Nut	Mutter	Écrou	1	
49	191013	Kolv	Piston	Kolben	Piston	1	
50	972017	O-ring	O-ring	O-Ring	Joint torique	1	
51	947015	Bricka	Washer	Unterlegscheibe	Rondelle	1	
52	191113	Kolvstäng	Piston rod	Kolbenstange	Tige de piston	1	
53	163109	Utlösare	Release latch	Auslösehebel	Verrou de dégagement	1	
54	972142	O-ring	O-ring	O-Ring	Joint torique	1	
55	139455	Cylinderfäste	Cylinder chassis	Zylinder-Unterteil	Châssis	1	
56	946533	Skruv	Screw	Schraube	Vis	4	
57	145049	Tryckare	Pin	Stift	Axe	1	
58	161054	Ok	Connecting yoke	Verbindungsblock	Étrier d'assemblage	1	
59	945018	Spännstift	Tensioning pin	Spannstift	Goupille de tension	1	
60	149057	Kolvdämpare	Piston stop	Kolbendämpfer	Butée de piston	1	
61	173055	Ventilfjäder	Valve spring	Ventil-Druckfeder	Ressort de valve	1	
62	972009	O-ring	O-ring	O-Ring	Joint torique	2	
63	191115	Spindel	Piston valve	Ventilkolben	Piston de valve	1	
64	147079	Spindelbricka	Washer	Scheibe	Rondelle	1	
65	946608	Skruv	Screw	Schraube	Vis	2	
66	150338	Bussning	Bushing	Buchse	Douille	1	
67	163298	Vippspär	Toggle latch	Auslösehebel	Verrou à bascule	1	
68	173149	Fjäder	Spring	Feder	Ressort	1	
69	145165	Pinne	Pin	Stift	Axe	1	
70	947032	Låsbricka	Lock washer	Zahnscheibe	Rondelle grover	5	
71	173049	Returfjäder	Return spring	Ruckzugfeder	Ressort	1	
72	163152	Vippa	Valve stem toggle	Platte für Auslösehebel	Basculé de la tige de valve	1	
73	165028	Avtryckare	Trigger	Auslösehebel	Détente	1	
74	945011	Spännstift	Tensioning pin	Spannstift	Goupille de tension	1	
75	146061	Skruv	Screw	Schraube	Vis	2	
76	170515	Lyftögla	Hook	Aufhänger	Crochet	1	
77	161039	Kuliss	Back plate	Hintere Gehäuseplatte1	Plaque arrière	1	
78	945022	Spännstift	Tensioning pin	Spannstift	Goupille de tension	1	
79	945015	Pinne	Pin	Stift	Axe	1	
80	947001	Fjäderbricka	Lock washer	Federring	Rondelle de poussoir	2	
81	971004	Ljuddämpare	Sound absorber	Schalldämpfer	Silencieux	1	
82	178021	Bussning	Bushing	Buchse	Douille	1	
83	972020	O-ring	O-ring	O-Ring	Joint torique	1	
84	951020	Spärring	Clips	Sicherung	Circlips	2	



**DEKLARATION OM ÖVERENSSTÄMMELSE**

Firma Josef Kihlberg  
Box 126

544 22 Hjo

försäkrar härmed att alla varianter av följande verktygstyper

**JK20, JK21, JK24, JK32, JK35, JK45    561, 561PN, R555    JK1219**

är tillverkade enl följande standard:

**EN 292 Del 1+ 2 från 1991**

och följer bestämmelserna enl direktiv

**89/392/EEC, från 1989.**

Hjo 11.04.2001  
  
Lars Lindestam  
techn.manager



**Konformitätserklärung**

**Declaration of Conformity**

**Déclaration de conformité**

---

Die Firma/ Josef Kihlberg AB  
The Company/ Box 126  
La société: S-544 22 Hjo

erklärt hiermit in alleiniger  
Verantwortung, dass alle  
Varianten der Baureihen:

declare under our sole  
responsibility that all  
versions of the toolines:

déclarons sous notre seule  
responsabilité que toutes  
les variantes du series:

**JK20, JK21, JK24, JK32, JK35, JK45      561, 561PN, R555      JK1219**

auf die sich diese Erklärung  
bezieht, übereinstimmt mit  
der Norm:

to which this declaration  
relates on is in conformity  
with the following  
standard:

auquel se réfère cette dé-  
claration est conforme à  
la norme:

**EN 292 Teile/parts/parties 1+ 2 von / from / du 1991**

gemäss den Bestim-  
mungen der Richtlinie:

following the provisions  
of directive:

conformément aux  
dispositions de Directive:

**89 / 392 / EEC von / from / du 1989**

Hjo 11.04.2001  
  
Lars Lindestam  
techn.manager